

# Uhlová brúska UWK 10-R

4 200 - 10 500 ot./min

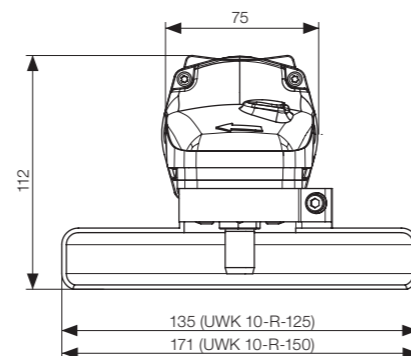

## Použitie

Elektrická uhlová brúska s reguláciou otáčok pre brúsenie a rezanie s kotúčmi o priemere 125/150 mm.

**RUPET**  
international



- Plynulý rozbeh.
- Integrovaná ochrana proti preťaženiu.
- Konštantná rýchlosť.

## Typy a odporúčania:

S pomocou brúsnych a leštiacich výsekov a vhodných podložiek je možné i túto brúska používať pre konečnú povrchovú úpravu.







### Technické údaje

| Typ                                     | Obj.č.  | Otáčky<br>min <sup>-1</sup> | Napätie | Závit | Max. priemer kotúča<br>ø | Hmotnosť<br>kg |
|---|---------|-----------------------------|---------|-------|--------------------------|----------------|
| UWK 10-R-125                            | 111 200 | 4 200 – 10 500              | 230V    | M 14  | 125mm                    | 2,800          |
| UWK 10-R-150                            | 111 204 | 4 200 – 10 000              | 230V    | M 14  | 150mm                    | 2,800          |
| <b>Plne izolovaný jednofázový motor</b> |         | <b>Príkon</b>               |         |       |                          |                |
| 230                                     |         | 1530 W                      |         |       |                          |                |

### Štandardné vybavenie

|         |                       |               |                 |            |
|---------|-----------------------|---------------|-----------------|------------|
| Rukoväť | El. kábel s koncovkou | Ochranný kryt | Upínacia matice | Kľúč SD 35 |
|---------|-----------------------|---------------|-----------------|------------|

### Príslušenstvo

|   | Typ             | Obj.č.      | Aplikácia  | Hmotnosť<br>kg                 |       |
|---|-----------------|-------------|------------|--------------------------------|-------|
|  | Upínacia matica | SF          | 048 200 11 | Brúsne/rezné kotúče<br>ø 125mm | 0,110 |
|  | Ochranný kryt   | SH 125      | 300 017 59 | Brúsne kotúče<br>ø 125mm       | 0,300 |
|  | Ochranný kryt   | SH 125 cut* | 300 044 91 | Rezné kotúče<br>ø 125mm        | 0,300 |
|  | Ochranný kryt   | SH 150      | 300 018 46 | Brúsne kotúče<br>ø 150mm       | 0,300 |
|  | Ochranný kryt   | SH 150 cut* | 300 04 492 | Rezné kotúče<br>ø 150mm        | 0,300 |
|  | Sťahovací kľúč  | SD 35       | 012 446 01 | -                              | 0,120 |

\*Pri rezaní použite tento kryt.